

LA1-PH05 MANUAL

LA1-PH05 黑隼Z 手機座為固定式設計，須安裝於摩托車後照鏡使用，適用於約4.7-6.5吋手機，可承受高強度的劇烈震動，長途騎乘使用能維持絕佳穩定度。

黑隼Z 手機座 使用說明書

請注意!本產品設計為降低震動對手機的影響，但無法完全避免光學鏡頭震動後產生的風險。請知悉並請自行衡量使用情況。

1 內容物說明

內附吸震泡綿x2及輔助安裝片x1，夾爪襯墊x2，可依照手機殼厚度，自行搭配調整後黏貼。

1. LA1-PH05 (含球頭底座 T-BM01、支架、手機座(T-PH05B))。
2. 吸震泡綿 (含輔助安裝片)
3. 夾爪襯墊。
4. 華司墊片。

其中2~4可視安裝需求自行搭配使用。

*手機(含手機殼)之厚度若小於12mm，請務必按照安裝步驟 2、3 安裝配件。

*手機(含手機殼)之厚度介於12~14.5mm之間可自行評估使用配件。

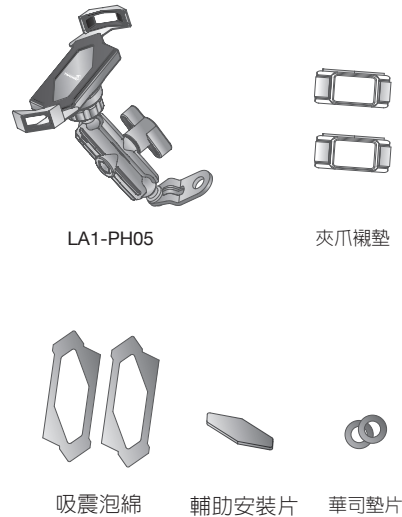

2 安裝上下夾爪襯墊

2-1. 請注意安裝方向性，有凸起邊緣面為正面，應朝外(如圖1所示)。

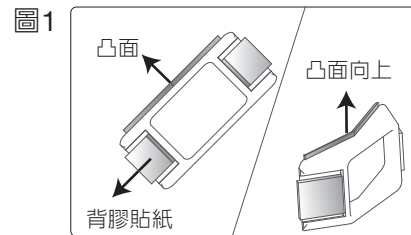

2-2. 撕掉兩側的背膠貼紙的離型紙(如圖2所示)。

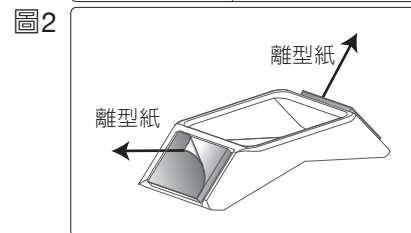

2-3. 將夾爪襯墊安裝至夾爪內部，注意有凸面向上並對齊中間凹點(如圖3所示)，平行推入夾爪襯墊黏貼。

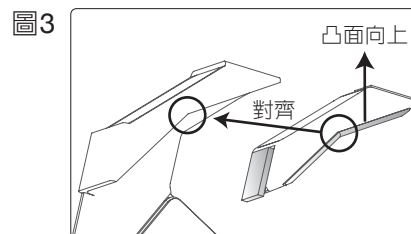

2-4. 將襯墊推入黏貼牢固，請以姆指大力按壓兩側(如圖4所示)約30秒(上下夾爪安裝步驟皆相同)。

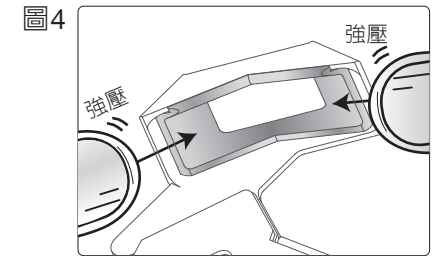

3 吸震泡綿安裝

安裝吸震泡綿:

請根據您的手機厚度增加泡綿，黏貼時請先將附件內的 a 輔助安裝片置入手機座泡綿中間空隙，再將 b 吸震泡綿的離型紙撕去(圖6)，對準黏貼上即可。

*請務必確認手機座與手機之間須完全貼合，可參考附件照片說明。

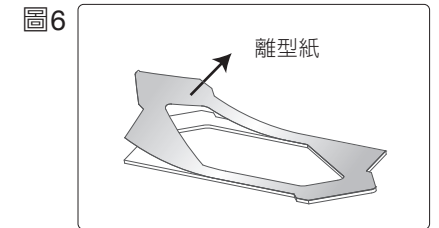
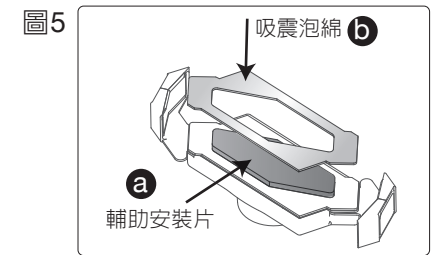

4 安裝應用

步驟1: 將左後照鏡轉鬆，從車上取下，將球頭底座套入拆下的後照鏡中鎖回機車上，再依序將支架及手機座安裝上，可利用支架旋鈕調整適當的角度。根據車殼設計將球頭底座調整適當方向(前/後)。並依後照鏡底座選擇適當墊片與數量。

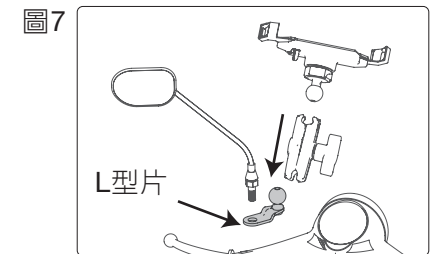

步驟2:(圖8左)，將手機套入右下角夾爪，抵住向右下施力，拉開至左上方夾爪可扣住手機，確認夾爪有包覆手機兩角，將安全鎖(*注)扣下即完成安裝(圖8右)。卸下時將安全鎖解開，手機向右下施力拉開夾爪，即可取下手機。

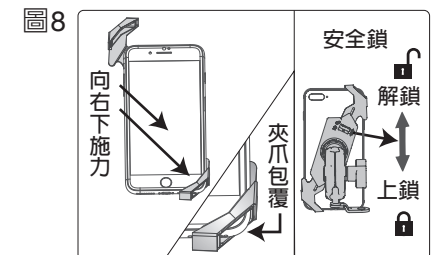

*注: 使用安全鎖時，請勿將手指放在夾爪(銀色部件)上，以避免夾傷手或影響緊固功能。 接背頁

5 拆卸操作

快速拆除支架（防盜特色）：

圖9若支架長時間不需使用，可利用快拆功能將支架取下，以防偷竊。操作方式：鬆開支架旋鈕，取下手機座，輕壓支架上方即可將支架取下收納。

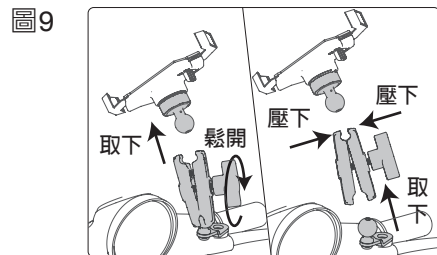

6 運動攝影機應用

如圖10，鬆開支架旋鈕，將上方手機座取下，將運動攝影機安裝上快拆配件，然後固定於支架上，調整好角度後將旋鈕鎖緊即可使用。

* 此快拆配件為另外選購
(型號: T-RC04, T-RC05)

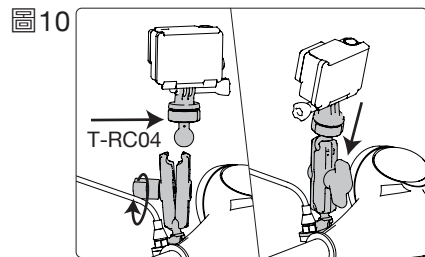
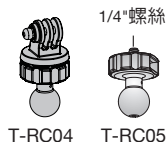

7 簡易防盜安裝

* 防盜包為另外選購！

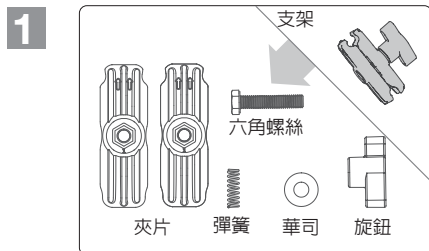

取下支架，將旋鈕整個鬆開，拆開後的零組件如圖。

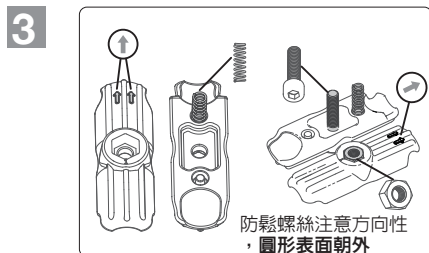

將彈簧擺放在上方孔洞（請注意兩側箭頭朝上）。

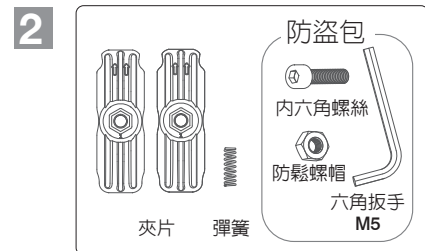

留下彈簧以及防盜包（六角扳手、螺絲、防鬆螺帽）即可開始安裝。*防盜包為另外選購！

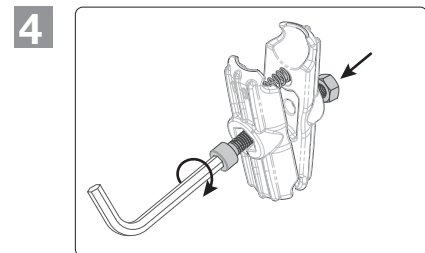

搭配螺絲及螺帽鎖上支架，可先不完全鎖緊，待組回球頭及手機座後，調整好視角，再將其確實鎖緊。

8 功能簡易測試

1. 在未扣上固定扣時，單手拉開下夾爪，確認滑順度。
2. 開啓狀態下將固定扣扣上，確定夾爪已固定，不會滑動。
3. 將固定扣解開，夾爪能自動彈回。

※ 不當的測試或使用，易增加內部結構損壞的風險，因此造成之損壞屬人為操作不當，非正常保固範圍。

※ 產品有任何疑慮，請務必立即停止使用，並與客服聯繫。

9 產品保固範圍

產品保固一年保修一年，自購買日期起算，申請保固時請出示產品保固卡或保固編號洽詢客服人員。（保固範圍限產品主體，非隨附之零配件）可電洽客服人員04-24065031或私訊FB粉絲團 (takeway.tw)

購買時請務必確認包裝內含有Takeway®「產品保固卡」，以保障保固條款之權益，提出保固申請時，無產品保固卡相關資料，恕不提供保固服務。

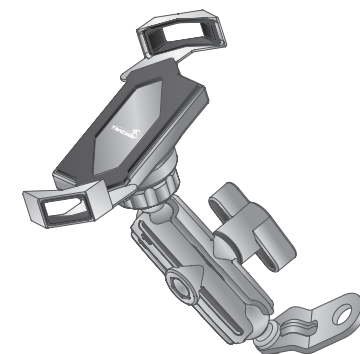

LA1-PH05 MANUAL

黑隼 Z 手機座 使用說明書

使用本產品之前，請詳細閱讀本說明書。
請在充分瞭解說明書內容後，正確的使用本產品。

本說明書所示之資料均依據Takeway®標準測試方法測定，如有任何印刷錯誤，尚請見諒。本產品設計與規格如有更動，恕不另行通知。

警告聲明

本產品已投保產品責任險，但因不當、不正確使用產品造成之人身或財物損害，不在產品責任險承擔範圍內，製造商不予負責。

敬請詳讀說明書並正確使用本產品。

多國專利 仿冒必究

EHOMA INDUSTRIAL CORPORATION

TEL: 04-2406 5031
info@takeway.tw
www.takeway.tw